

Portes roulantes industrielles

BERGHEIMER
INDUSTRIE- & GARAGEN TORE GmbH
Sander Straße 13b - 77767 Appenweier

5

Portes roulantes

Variantes et Types



Portes roulantes



Thermo

Isolation: Mousse Polyuréthane
Nombre de barre par mètre de hauteur. 10,7
Poids par m²: 10,8 kg
Coefficients d'isolation: valeur-k ~3,5 W/m²K
Coeff. -RW: ~20 dB



Thermo avec vitrage

Isolation: Mousse Polyuréthane
Nombre de barre par mètre de hauteur. 10,7
Poids par m²: 10,8 kg
Coefficients d'isolation: valeur-k ~3,5 W/m²K
Coeff. -RW: ~20 dB



Thermo avec grille d'aération

Isolation: Mousse Polyuréthane
Nombre de barre par mètre de hauteur. 10,7
Poids par m²: 10,8 kg
Coefficients d'isolation: valeur-k ~3,5 W/m²K
Coeff. -RW: ~20 dB



4020

Isolation: Remplissage Polystyrène
Nombre de barre par mètre de hauteur:10
Poids par m²: 9,5 kg
Coefficients d'isolation: valeur-k ~4,3 W/m²K
Coeff. -RW: ~21 dB

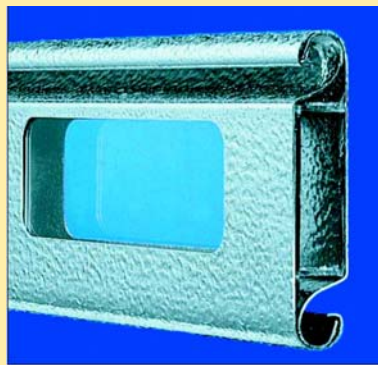

4020 avec vitrage

Isolation: Remplissage Polystyrène
Nombre de barre par mètre de hauteur:10
Poids par m²: 9,5 kg
Coefficients d'isolation: valeur-k ~4,3 W/m²K
Coeff. -RW: ~21 dB



4020 Stucco

Isolation: Remplissage Polystyrène
Nombre de barre par mètre de hauteur:10
Poids par m²: 9,5 kg
Coefficients d'isolation: valeur-k ~4,3 W/m²K
Coeff. -RW: ~21 dB



4020 Stucco avec vitrage

Isolation: Remplissage Polystyrène
Nb. de barre par mètre de hauteur. 10
Poids par m²: 9,5 kg
Coefficients d'isolation: valeur-k ~4,3 W/m²K
Coeff. -RW: ~21 dB

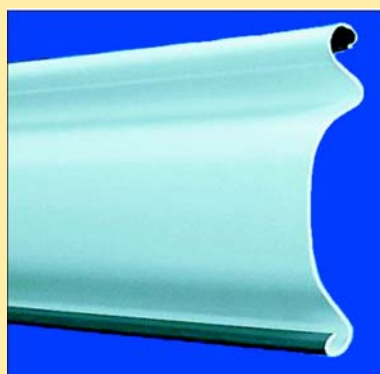

6010

Nombre de barre par mètre de hauteur: 10,7
Poids par m²: 10,8 kg

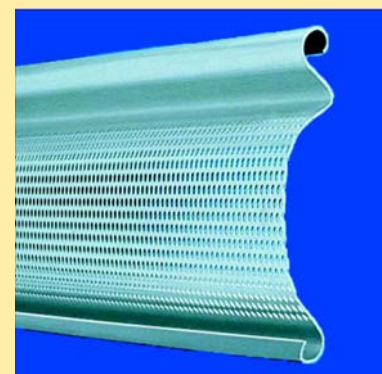

6010 visio

Nombre de barre par mètre de hauteur.: 10,7
Poids par m²: 10,8 kg

Tableau de diamètre (pour arbre d'enroulement 133 mm)



Hauteur / porte	6010	6010 Visio	Thermo Teck
6000	445	445	475
5750	405	405	445
5500	405	405	438
5250	405	405	430
5000	395	395	430
4750	395	395	430
4500	375	375	414
4250	375	375	400
4000	375	375	400
3750	375	375	400
3500	355	355	396
3250	355	355	360
3000	345	345	360
2750	345	345	360
2500	305	305	354
2250	305	305	318
2000	295	295	316
1750	295	295	316
1500	295	295	316
1250	295	295	280
1000	295	295	180



Tableau de diamètre (pour arbre d'enroulement 159 mm)



Hauteur / porte	6010	6010 Visio	4020	Thermo Teck
6000	460	460	520	490
5750	420	420	490	454
5500	420	420	484	454
5250	420	420	484	450
5000	410	410	484	450
4750	410	410	484	450
4500	390	390	460	426
4250	390	390	436	412
4000	390	390	436	412
3750	390	390	436	412
3500	370	370	436	408
3250	370	370	412	372
3000	360	360	384	372
2750	360	360	384	372
2500	320	320	384	366
2250	320	320	376	330
2000	310	310	368	328
1750	310	310	336	328
1500	310	310	336	328
1250	310	310	336	292
1000	310	310	336	292

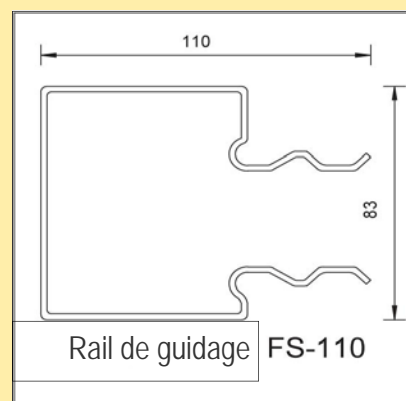
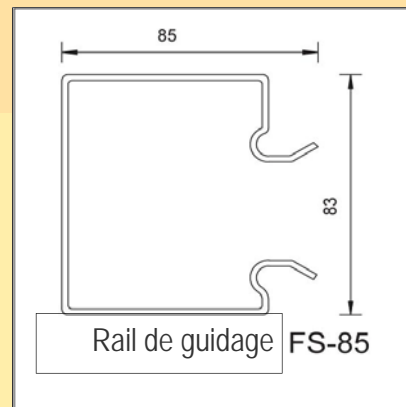
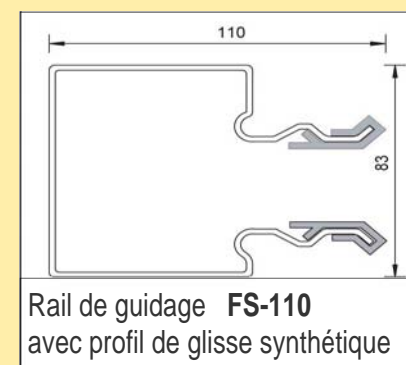
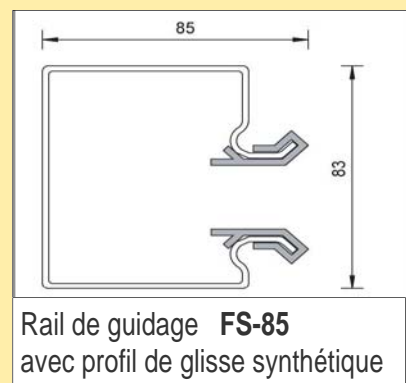

Description

Porte roulante type 6010 à paroi unique.
Porte roulante type 6010 avec moteur électrique 400 volts

Porte roulante à paroi unique, Aluminium / profil acier avec extrémités synthétique.

Consoles et rails de guidage galvanisés, arbre d'entraînement avec couche primaire et joint d'égalisation.
Ancrage de tempête selon les exigences statiques.

Fabrication

Bergheimer ou qualité équivalente.
Porte roulante - Type 6010, Aluminium / Acier (paroi unique)

Livraison et installation selon les réglementations du fabricant.

Entraînement:

- Entraînement direct
- Moteur triphasé 400 volts,
- IP54, manivelle de secours
- Dispositif de blocage intégré,
- Contrôle TÜV,
- Sans maintenance.

Commande:

- UST 1 dans la version de base,
- Alimentation de commande 24 volts,
- Type de protection IP54,
- Dispositif "Homme mort" (pression continu),
- Bouton pression:[Ouvert, Stop, Fermé],
- prêt à l'emploi,
- pré-câblage avec prise CEE.

Montage:

Derrière l'Intrados, sur béton, y compris le éléments de fixation

Dimensions de commande:

- Largeur d'ouverture mm
- Hauteur d'ouverture mm

Mur et Linteau

- Béton: mm
- Maçonneriemm)

Hauteur Linteau mm,

Espace latéral

- Droitemm,
- Gauche mm

Dimensions disponibles:

Mesures de commande:

- Largeur: 1000 – 7500 mm
- Hauteur: 1000 – 8000 mm

(Portes de taille plus importante (sur demande))

Équipement spécial: (voir annexe)

Enveloppe en:

- Tôle acier galvanisé
- Aluminium Nature
- Profil conique, adapté au sol.

* cocher les cases correspondantes

Référence fabricant:

Bergheimer Industrie- u. Garagentore GmbH
Sander Straße 13 b
D- 77767 Appenweiler
Tél: +49 (0) 7805 / 91 50 0
Fax: +49 (0) 7805 / 91 50 20
e-mail: info@tortechtechnik.org
URL: <http://www.tortechtechnik.org>

Description

Porte roulante type 6010 Visio – paroi unique
Porte roulante type 6010 Visio avec moteur électrique 400 volts

Porte roulante, paroi unique, perforée 3,2 mm,
profil Aluminium extrémités synthétique.
Consoles et rails de guidage galvanisés,

Arbre d'entraînement avec couche primaire et joint
d'égalisation. Ancrage de tempête selon les exigences
statiques

Fabrication

Bergheimer ou qualité équivalente.

Porte roulante - Type 6010, Aluminium / Acier
(paroi unique)

Livraison et installation selon les réglementations
du fabricant.

Entraînement:

- Entraînement direct
- Moteur triphasé 400 volts,
- Protection IP54
- Manivelle de secours
- Dispositif de blocage intégré,
- Contrôle TÜV,
- Sans maintenance.

Commande:

- UST 1 dans la version de base,
- Alimentation de commande 24 volts
- Protection IP54,
- Dispositif "Homme mort" (Pression continue)

avec bouton pression

- [Ouvert, Stop Fermé] prêt à l'emploi,
- Pré-câblage avec prise CEE.

Montage:

Derrière l'Intrados, sur béton, y compris
- Éléments de fixation

Dimensions de commande:

- Largeur d'ouverture mm
- Hauteur d'ouverture mm

Mur et Linteau

Béton: mm
Maçonneriemm)

Hauteur Linteau mm,

Espace latéral

Droitemm,
Gauche mm

Dimensions disponibles:

Mesures de commande:

Largeur: 1000 – 6500 mm
Hauteur: 1000 – 8000 mm

(Portes de taille plus importante (sur demande))

Équipement spécial: (voir annexe)

Enveloppe en:

- [] Tôle acier galvanisé
- [] Aluminium Nature
- [] Profil conique, adapté au sol.

* [] [cocher les cases correspondantes](#)

Référence fabricant:

Bergheimer Industrie- u. Garagentore GmbH

Sander Straße 13 b
D- 77767 Appenweiler
Tél: +49 (0) 7805 / 91 50 0
Fax: +49 (0) 7805 / 91 50 20
e-mail: info@tortechnik.org
URL: <http://www.tortechnik.org>

Description

Porte roulante type 4020 – Isolée

Porte roulante type 4020 avec moteur électrique 400 volts

Porte roulante paroi double, isolée avec du polystyrène, en Aluminium / profil acier et embouts synthétique. Consoles et rails de guidage galvanisés, Arbre d'entraînement avec couche primaire et joint d'égalisation. Ancrage de tempête selon les exigences statiques.

Fabrication

Bergheimer ou qualité équivalente. Porte roulante, Type 4020, Aluminium / Acier, double paroi. Livraison et installation selon les indications du fabricant.

Entraînement:

- Entraînement direct
- Moteur triphasé 400 volts,
- Protection IP54,
- Manivelle de secours
- Dispositif de blocage intégré,
- Contrôle TÜV,
- Sans maintenance.

Commande:

- UST 1 dans la version de base,
- Alimentation de commande 24 volts
- Protection IP54,
- Dispositif "Homme mort" (Pression continue)

avec bouton pression

- [Ouvert, Stop Fermé] prête à l'emploi,
- pré-câblage.
- et avec prise CEE.

Montage:

Derrière l'Intrados, sur béton, y compris les éléments de fixation

Dimensions de commande:

- Largeur d'ouverture mm
- Hauteur d'ouverture mm

Mur et Linteau

- Béton: mm
- Maçonneriemm)

Hauteur Linteau mm,

Espace latéral

- Droitemm,
- Gauche mm

Dimensions disponibles:

Mesures de commande:

- Largeur: 1000 – 9000 mm
- Hauteur: 1000 – 8000 mm

(Portes de taille plus importante (sur demande))

Équipement spécial:

- Barre de contact autocontrôlante
- Fenêtre
- Revêtement Eloxal selon carte couleur RAL
- Partie latérale fixe avec porte d'accès incorporée
- Partie latérale pivotante avec porte d'accès

Habillage en:

- Tôle acier galvanisé
- Aluminium Nature
- Profil conique, adapté au sol.

* cocher les cases correspondantes

Référence fabricant:

Bergheimer Industrie- u. Garagentore GmbH

Sander Straße 13 b
D- 77767 Appenweiler

Tél: +49 (0) 7805 / 91 50 0

Fax: +49 (0) 7805 / 91 50 20

e-mail: info@tortechnik.org

URL: <http://www.tortechnik.org>

Description

Porte roulante type THERMO – Isolée

Porte roulante type THERMO avec moteur électrique 400 volts

Porte roulante - Double paroi, isolée avec mousse polyuréthane sans CFC, en profil acier à revêtement micro profilé et embouts synthétique. Consoles et rails de guidage galvanisés, arbre d'entraînement avec couche primaire et joint d'égalisation. Ancrage de tempête selon les exigences statiques.

Fabrication:

Bergheimer ou qualité équivalente.

Porte roulante, Type **Thermo**, Acier, double paroi.
Livraison et installation selon les indications du fabricant.

Entraînement:

- Entraînement direct
- Moteur triphasé 400 volts
- Protection IP54
- Manivelle de secours
- Dispositif de blocage intégré
- Contrôle TÜV
- Sans maintenance.

Commande:

- UST 1 dans la version de base
- Alimentation de commande 24 volts
- Protection IP54
- Dispositif "Homme mort" (Pression continue)

avec bouton pression

- [Ouvert, Stop Fermé]
- Prête à l'emploi
- Pré-câblage et avec prise CEE.

Montage:

Derrière l'Intrados, sur béton, y compris les éléments de fixation

Dimensions de commande:

- Largeur d'ouverture mm
- Hauteur d'ouverture mm

Mur et Linteau

- Béton: mm
- Maçonneriemm)

Hauteur Linteau mm,

Espace latéral

- Droitemm,
- Gauche mm

Dimensions disponibles:

Mesures de commande:

- Largeur: 1000 – 8500 mm
- Hauteur: 1000 – 8500 mm

(Portes de taille plus importante (sur demande))

Équipement spécial:

- Barre de contact autocontrôlante
- Fenêtre
- Revêtement avec RAL- voir annexe
- Partie latérale fixe avec porte d'accès incorporée
- Partie latérale pivotante avec porte d'accès

Habillage en:

- Tôle acier galvanisé
- Aluminium Nature
- Profil conique, adapté au sol.

* cocher les cases correspondantes

Référence fabricant:

Bergheimer Industrie- u. Garagentore GmbH

Sander Straße 13 b
D- 77767 Appenweiler

Tél: +49 (0) 7805 / 91 50 0
Fax: +49 (0) 7805 / 91 50 20
e-mail: info@tortechnik.org
URL: <http://www.tortechnik.org>

Porte de garage de Luxe

Système de porte de garage de luxe

Porte roulante aluminium à caisson.

Porte de garage de luxe, individuelle, en aluminium, à caisson d'enroulement fermé. La porte roulante Aluminium à caisson pour le maître d'œuvre avec de très hautes exigences. Une fois enroulé, la porte de garage se loge dans un caisson fermé.

Ce type de conception permet l'utilisation de la surface totale du plafond pour le stockage de "Jetbag", d'appareil sportif ou de galerie et autres portes bagages.

Une porte de garage devrait accompagner son propriétaire pendant de longues années. Très souvent la porte du garage est actionnée plusieurs fois par jours, car, actuellement, le garage n'est plus utilisé exclusivement pour y mettre des véhicules. Voilà pourquoi, lors du choix d'une porte de garage, la qualité, la sécurité et le confort d'utilisation devrait être les maîtres mots pour vous assurer d'avoir pris la bonne décision pour un produit fiable et adapté à vos besoins réels.

Lorsque quelqu'un est à la recherche d'une solution optimisée pour son garage, il ne reste en fait pour cette personne qu'une porte de garage automatisée en aluminium.

L'aluminium est dénué de corrosion et la surface des profilés est, de surcroît, pourvu d'une épaisse couche de peinture à haute température. Voilà pourquoi il n'est plus question de repeindre la porte en question.











Les portes de garage en aluminium se distinguent par une multitude d'excellentes propriétés:

- **Motorisation de série**
- **Système complet en Aluminium**
- **Installation simple et rapide**
- **Haute sécurité anti-cambriolage**
- **Confort d'utilisation de haut niveau**
- **Optique et apparence impressionnante**
- **Fabrication sur mesure au mm**
- **11 couleurs standards** (sans augmentation de prix)
- **Sécurité des portes contrôlée par le TÜV**
- **La solution pour tous types d'installation.**
- **Portes sans distorsions.**
- **Glissement silencieux par LLS**







Porte de garage de Luxe

Profil Aluminium

01 Blanc	
02 Gris clair	
03 Brun	
04 Alu métallique	
11 Beige clair	
16 Rouge pourpre	
30 Jaune Dahlia	
31 Vert Sapin	
54 Golden Oak	
79 Bleu acier	
80 Gris anthracite	

Couleur des coffrets

01 Blanc	
02 Gris clair	
03 Brun	
04 Alu métallique	
10 Brun foncé	
11 Beige clair	



Das Profil CD 77 (Deckfläche 78,5 mm) besteht aus rollgeformten, FCKW-frei ausgeschäumten Aluminiumprofilen. Abmessungen bis zu einer Größe von 16 m2 sind möglich. In Kombination mit diesem Profil können Sichtfensterprofile und Lüftungsprofile eingesetzt werden.

1. Panneau aluminium profilé
2. Butée Aluminium
3. Rivets
4. Section à fenêtres (suppl. de prix)
5. Butée fenêtre
6. Section aération (suppl. de prix)
7. Finition Alu. avec joint d'égalisation
8. Patte de fixation
9. Rails de guidage
10. Cache perçage
11. Cache aluminium
12. Capuchon aluminium
13. Galet de roulement
14. Arbre galvanisé, octogonal
15. Bague de maintien
16. Barre d'entraînement - Acier
17. Dispositif de sécurité/déroulement
18. Moteur 230 volts
19. Platine de fixation

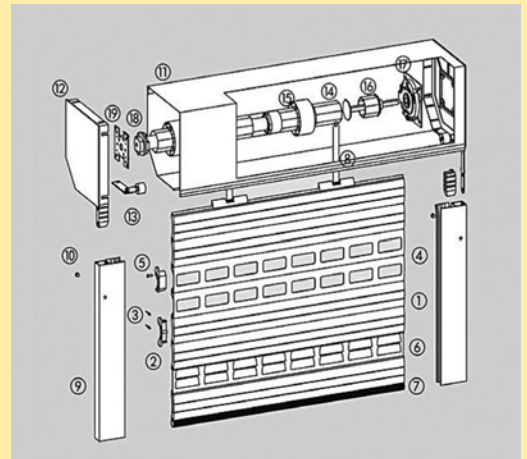

Führungsschiene

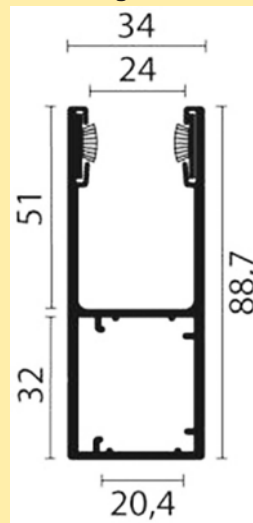

Endstab mit Bodengummi

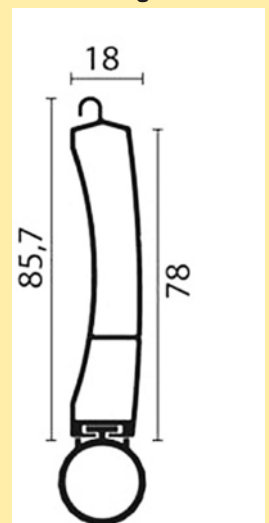

Fiche de prise de mesures



Portes Industrielles

Planification - Construction
Production - Montage & Service



Sander Strasse 13b, D-77767 Appenweiler Tél: 0049 (0)7805 / 9150 0 Fax: 0049 (0)7805 / 91 50 20

Adresse client		Adresse chantier	Date
Nom:			Fait le:
Prénom:			1er RDV:
Adresse:			2ème RDV:
C/P:			Offre faite le:
Ville:			Commande faite le:
Tél:			
Mobile:			
Em@il:			(Signature)

Côté Entraînement (vue de l'intérieur)

Gauche Droite

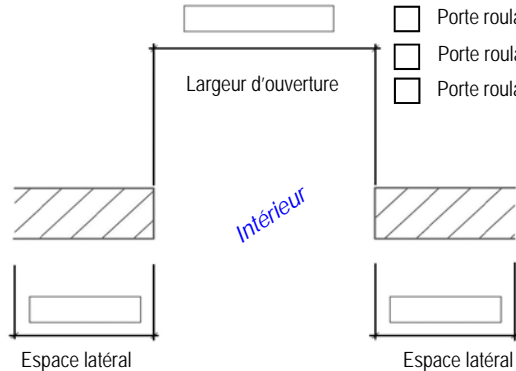
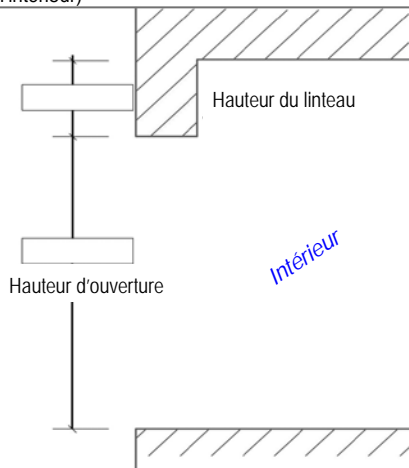

- Porte roulante Type 6010 paroi simple
- Porte roulante Type 7520 Isolée
- Porte roulante Type 4020 Isolée
- Porte roulante Type THERMO Isolée
- Porte roulante Type: _____

Accessoires

- | | |
|---|--|
| <input type="checkbox"/> Moteur électrique 220 volts / 400 volts | <input type="checkbox"/> Baguette de contact (OSE) |
| <input type="checkbox"/> Bouton poussoir | <input type="checkbox"/> Cellule photoélectrique (passage) |
| <input type="checkbox"/> Bouton poussoir (verrouillable) | <input type="checkbox"/> Bloque porte |
| <input type="checkbox"/> Contacteur à clef (AP / UP) | <input type="checkbox"/> Fermeture automatique |
| <input type="checkbox"/> Commande à distance (canal) | <input type="checkbox"/> Dispositif de commande de circulation |
| <input type="checkbox"/> Télécommande ____ Pcs. | <input type="checkbox"/> Feu de signalisation (Rouge / Vert) |
| <input type="checkbox"/> Borne | <input type="checkbox"/> Boucle à induction |
| <input type="checkbox"/> Contacteur à corde (plafonnier) | <input type="checkbox"/> 100% de durée d'activation |
| <input type="checkbox"/> Portillon d'accès | <input type="checkbox"/> Serrure « Panique » (sortie de secours) |
| <input type="checkbox"/> Porte latérale | <input type="checkbox"/> Bras galvanisé |
| <input type="checkbox"/> Partie fixe | <input type="checkbox"/> Plaque d'obturation (tôle) |
| <input type="checkbox"/> Panneau (au dessus de la porte) à partir de ____ mm de hauteur | <input type="checkbox"/> Coffret (Alu / Acier) |
| <input type="checkbox"/> NHK rallongée | <input type="checkbox"/> Regard (fenêtre) |
| <input type="checkbox"/> Revêtement RAL | <input type="checkbox"/> Peinture spéciale |
| <input type="checkbox"/> Eloxal | <input type="checkbox"/> Isolation phonique |
| <input type="checkbox"/> | <input type="checkbox"/> |

- | | | | | | |
|----------------------------------|-------------------------------------|--------------------------------|--------------------------------|---|---|
| <input type="checkbox"/> Montage | <input type="checkbox"/> Maçonnerie | <input type="checkbox"/> Béton | <input type="checkbox"/> Acier | <input type="checkbox"/> Branchement électrique | <input type="checkbox"/> Câblage électrique |
| | <input type="checkbox"/> Aggloméré | | <input type="checkbox"/> Bois | | |